



ОПШТИНА ГАЗИ БАБА
Сектор за урбанизам и градежно земјиште
Бр. 28/3-1977-8 од 27.04.2023 год.

Во врска со предметот бр.28-3/1977 од 27.04.2023 година кој се однесува на оттуѓување на градежно земјиште сопственост на Република Северна Македонија ја даваме следната:

СЛУЖБЕНА БЕЛЕШКА

1. Според Изводот од план со бр. 196/2023 од ДУП Маџари - Хиподром, Општина Гази Баба-Скопје, (донесен со Одлука на Совет на Општина Гази Баба бр.07-293/3 од 29.02.2008 год.) издаден од Општина Гази Баба под бр. 28-3/1104-7 од 18.03.2023 год. формирана е ГП 4.34, КП 2142/100 КО Маџари, со намена домување во станбени куќи - А1.

Согласно Одлука за утврдување на зони на градежно земјиште по подрачјето на Општина Гази Баба за спроведување на постапки согласно Законот за градежно земјиште (Службен гласник на Општина Гази Баба бр. 3/2012) **подрачјето е вонцентрално.**

2. Геодетскиот елаборат за геодетски работи за посебни намени за нумерички податоци со бр.0801-260/3/23 од 24.04.2023 година изработен од ГЕО ПОИНТ ДООЕЛ Скопје е изработен согласно Изводот од план со бр.196/2023 за ГП 4.34, КП 2142/100 КО Маџари, издаден од Општина Гази Баба под арх. бр.28-3/1104-7 од 18.03.2023 год.
3. Податоците за градежната парцела во списокот на податоците за формирање на градежна парцела во Геодетскиот елаборат за геодетски работи за посебни намени за нумерички податоци со бр. 0801-260/3/23 од 24.04.2023 година изработен од ГЕО ПОИНТ ДООЕЛ Скопје, **се во согласност** со графички прилог- скица за извршено споредување.

Констатација:

Од урбанистички аспект **не постојат** пречки за оттуѓување на предметното градежно земјиште сопственост на Република Северна Македонија.

Комисија:
Катерина Велков, д-р
Бојана Огњеновска, д-р
Сања Нешовска, д-р





РЕПУБЛИКА СЕВЕРНА МАКЕДОНИЈА



ОПШТИНА ГАЗИ БАБА
СЕКТОР ЗА УРБАНИЗАМ И ГРАДЕЖНО ЗЕМЈИШТЕ
Одделение за спроведување на урбанистички планови
Бр. 28-3/1104-7 од 18.03.2023 година
С К О П Ј Е

ИЗВОД ОД ПЛАН БРОЈ 196/2023

ДУП: Детален Урбанистички План Маџари -
Хиподром, Општина Гази Баба - Скопје
(назив на планот и плански период)

УП за село: _____
(назив на планот и плански период)

УП вон нас. Место: _____
(назив на планот и плански период)

Одлука бр: 07-293/3 од 29.01.2008
(број и датум на Одлуката со која е донесен планот)

Намена на градба: домув.во.станб.куќи-А1

Ул.: "7" и ул. "8" бр.: _____

КО Маџари,
(катастарска општина)
ДЛ 243
(детален лист)

КП 2142/100
(број на катастарска парцела)
М 1:1000
(размер)

ИЗВОДОТ ЗА Блок 4, Број на парцела 4.34

(една или повеќе градежни парцели/катастарска парцела во катастарска општина/блок/четврт/урбана единица/цел плански опфат)

СОДРЖИ:

1. ГРАФИЧКИДЕЛ

- **Заверена копија од синтезен план во идентична форма со границата на планскиот опфат за кој се однесува барањето со:**
 - легенда
 - табела со нумерички показатели
 - **По потреба и заверена копија од други графички прилози со легенда:**

2. ТЕКСТУАЛЕНДЕЛ

- **Заверена копија од:** општите и посебните услови за градење, параметри за споредување на планот, мерки за заштита на културното наследство, на природата и животната средина, мерки за заштита и спасување. Мерки за движење на хендикепирани лица идр.
- **По потреба и заверена копија од други услови**

3. ПОДАТОЦИ ЗА ПОСТОЈАНА ИНФРАСТРУКТУРА И ПРИКЛУЧОЦИ

- план на намена на земјиштето и градбите, регулационен план и план на површините за градење, план на зеленило
- Сообраќаен и нивелациски план
- Инфраструктурен план

изработил

Снежана Зарева диа

контролирал

Раководител на сектор

Благица Блажевска, диа

ПО ОВЛАСТУВАЊЕ НА ГРАДОНАЧАЛНИКОТ
Раководител на одделение за документирање на
градежно земјиште во сектор за урбанизам и
градежно земјиште

Васе Јаков





РЕПУБЛИКА СЕВЕРНА МАКЕДОНИЈА

Класа на намена	Компатибилна класа на намена	Максимална катност	Максимална висина	Потребен број на паркинг места
домув.во.станб.куќи-А1	Бруто развиена (м2)	П+2	10.20	4
Површина за градба (м2)	Бруто развиена (м2)	Површина (м2)	Коефициент на искористеност	Процент на изграденост
118	354	345	1,03	34

Синтезна - мапа

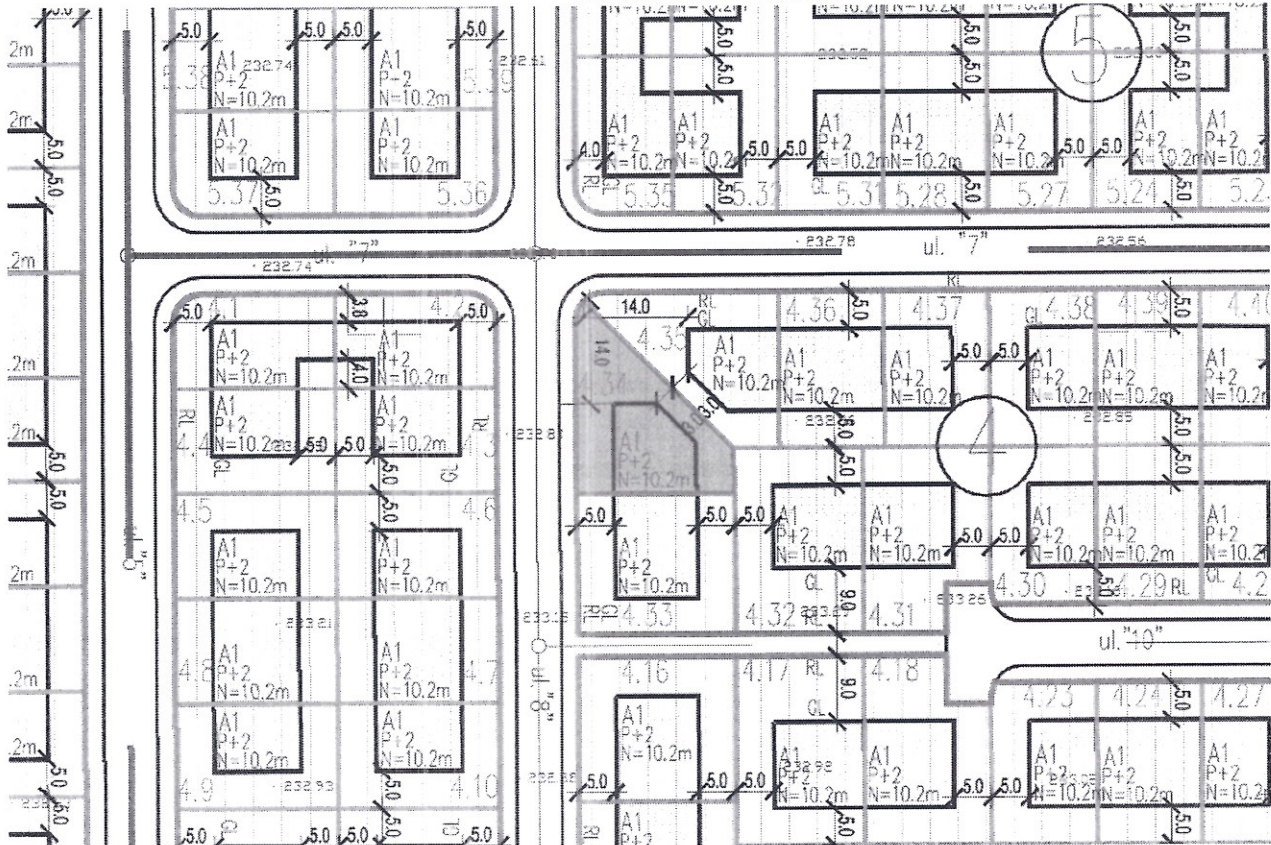



РЕПУБЛИКА СЕВЕРНА МАКЕДОНИЈА

Синтезна инфраструктура - легенда

	ГРАНИЦА НА ПЛАНСКИ ОПФАТ
	ГРАНИЦА НА БЛОК
	ГРАНИЦА НА ГРАДЕЖНА ПАРЦЕЛА
	НУМЕРАЦИЈА НА БЛОК
1. X	НУМЕРАЦИЈА НА ГРАДЕЖНИ ПАРЦЕЛИ
	ПОВРШНИ ЗА ГРАДЕЊЕ НА ГРАДБИТЕ ОГРАНИЧЕНА СО ГРАДЕЖНА ЛИНИЈА
	ПОСТОЈНА ГРАДБА
РЛ	РЕГУЛАЦИОНА ЛИНИЈА
Н	МАКСИМАЛНА ВИСОЧИНА НА ГРАДБИТЕ

НАМЕНА НА ЗЕМЈИШТЕ И ГРАДБИ

	ДОМУВАЊЕ
	ДОМУВАЊЕ -А(А2домување во згради)
	ДОМУВАЊЕ -А(А1дом .во станб .куќи)
	КОМЕРЦИЈАЛНИ И ДЕЛОВНИ НАМЕНИ-Б Б1-мали ком. и деловни дејности,Б2-големи трговски единици(супер маркет и др.)
	ЈАВНИ ИНСТИТУЦИИ- В(В1-образование, В2- социјал. институција ,В5-верски обј.-црква)
лц	ЛОКАЛЕН ЦЕНТАР
ф	ФОНТАНА
с	СПОМЕНИК
	СЕРВИСИ-Г3 ЗЕЛЕНИЛО И РЕКРЕАЦИЈА -Д
	ЗАШТИТНО ЗЕЛЕНИЛО - Д2
	ПАРКОВСКО ЗЕЛЕНИЛО - Д1

11. ОПШТИ УСЛОВИ ЗА ИЗГРАДБА, РАЗВОЈ И КОРИСТЕЊЕ НА ЗЕМЈИШТЕТО

- 11.1. При изработување, донесување и спроведување на урбанистичкиот план треба да се применува законската регулатива за урбанистичко планирање како и општите услови кои се составен дел на овој план.
- 11.2. Граница на **планскиот опфат** е планска одредба која е уредена со урбанистички план дефиниран на графички и текстуален начин.
- 11.3. **Градежна парцела** се состои од една или повеќе катастарски парцели или делови од катастарски парцели при што сите сопственици на катастарските парцели и делови од катастарските парцели во рамките на градежната парцела преставуваат единствен носител на правото на градење.
- 11.4. **Намена на земјиштето** е дефинирано со системот на класи на намени со кој се врши класификација на дејностите и активностите во рамките на планскиот опфат.
- 11.5. **Градежна линија** е планска одредба која преставува граница на површината за градење во градежната парцела и ја дефинира просторната граница до која градбата може да се гради.
- 11.6. **Површина за градење** е планска одредба со која во урбанистички план се утврдува делот од градежната парцела која се предвидува за градење на градбите.

Површината за градење е дефинирана во рамки на една градежна парцела и не може да се протега низ две или повеќе парцели. Континуитетот на површината за градење низ две или повеќе градежни парцели во урбанистичкото планирање се добива како збир од поединечни површини за градење чишто граници се совпаѓаат со границите на градежните парцели со што се обезбедува калканско спојување на соседните градби во низа уличен фронт и слично.

Во една градежна парцела по правило има една површина за градење во која може да се гради само една градба. Комплексните градби составени од повеќе површини за градење во една градежна парцела по правило се уредуваат со урбанистички проект од член 50 став 1 од Законот како разработка на површината за градење уредена во урбанистички план.

- 11.7. **Семејно домување во станбени куќи (А1)**. Новопланираните објекти се со висина 10,20 м. Растојанието помеѓу површините за градење и границите на градежната парцела е во согласност со член 40 од Правилникот за стандарди и нормативи за урбанистичко планирање (Службен весник на РМ, бр. 78/06).
- 11.8. **Семејно домување во станбени згради (А2)** за новопланирани објекти е со висина 25,20 м. Растојанието помеѓу површините за градење и границите на градежната парцела е во согласност со член 40 од Правилникот за стандарди и нормативи за урбанистичко планирање (Службен весник на РМ, бр. 78/06). Во оваа намена може да егзистира компатибилна класа на намена Б1.

- 11.9. **Максимална височина на градбите за домување**, е добиена согласно параметрите дадени во Правилникот. Најмалата спратна височина со која се пресметува бројот на спратови, мерено од плоча до плоча, за домување е земено 3,0 м.
- 11.10. Максималната височина на слеме е до 4,50 метри над завршниот венец на градбата
- 11.11. Од максималната височина на слемето и дозволената силуета на покривот може да отстапуваат други делови на градбите во планскиот опфат:
- кули, покривни баџи, стакларници и издадени покривни елементи;
 - оџаци, вентилациони канали, лифтовски куќички, вертикални комуникации и сите техничко-технолошки инсталации, и
 - сите архитектонски декоративни елементи со кои не се обзидува или оформува затворен корисен простор над котата на горниот венец, односно над дозволената силуета на покривот.
- 11.12. **Процент на изграденост на земјиштето (P)** е урбанистичка величина која ја покажува густината на изграденост, односно колкав дел од градежното земјиште е зафатен со градба.

Процентот на изграденост на земјиштето се пресметува како однос помеѓу површината на земјиштето под градбата и вкупната површина на градежното земјиште, изразен во процент.

Во површината под градба се подразбира површината ограничена со надворешните ѕидови и столбови на градбата во висина на приземната плоча без надворешните тераси, скали, рампи, патеки и друго.

- 11.13. **Коефициент на искористеност (K)** на земјиштето е урбанистичка величина која го покажува интензитетот на изграденост на градежното земјиште.

Коефициент на искористеност на земјиштето се пресметува како однос помеѓу вкупната изградена површина, односно збирот на површините на сите изградени спратови на градбата и вкупната површина на градежното земјиште, изразен со рационален број до две децимали. Под вкупна изградена површина се сметаат површините на сите надземни етажи.

Параметрите во однос на процентот на изграденост, како и на коефициентот на искористување на земјиштето се во рамките на предвидените со правилникот (Службен весник на РМ, бр. 78/06) и се дадени во табелата во синтезниот графички прилог за секоја градежна парцела одделно.

- 11.14. За определувањето на потребниот број на паркинг места според намената на земјиштето и градбите и нивната големина, кој ќе се утврди во урбанистичкиот план како планска одредба односно услов за градење, служат нормативите од член 59 од Правилникот за поблиска содржина, размер и начин на графичка обработка на урбанистичките планови (Сл.весник на РМ, бр. 78/06).

11.15. Димензионирањето на групните паркиралишта се врши на тој начин што на вкупниот број паркинг места се планираат минимум 3% паркинг места за инвалиди. На паркиралишта со помалку од 20 места се предвидува минимум едно паркинг место за инвалиди.

Паркинг местото за инвалиди е со минимални димензии од 3,50/5,50 м и се лоцира и видно се обележува најблиску до влезот на градбата и до пешачката површина.

11.16. При изградба на нови објекти и содржини во просторот се применуваат мерките за спречување на бариери во просторот односно се овозможува непречено движење на хендикепираните особи особено во делот на достапноста до јавните објекти.

11.17. Површините за движење на пешаците кои се планираат во урбанистичките планови: тротоари, пешачки улици, пешачки патеки, плоштади и плоштатки, секаде каде што тоа карактеристиките на теренот го дозволуваат, мора да се со континуирана нивелета без скалести денивелации со подолжен наклон од најмногу 8,33 %.

11.18. При реализација на планот, односно издавање на локации да се обрне внимание на постојојната водоводна цевка \varnothing 250 мм.

11.19. Рекламите и огласите не смеат да му пречат на нормалното одвивање на сообраќајот, да му штетат или да го менуваат изгледот на архитектонските објекти и групации ниту да пречат на објектите поставени во јавен интерес како јавно осветлување, градски часовници, табли со имиња на улиците и сл.

11.20. **Процентот на озеленетост** во рамките на градежната парцела претставува однос помеѓу површината на градежното земјиште наменето за зеленило и вкупната површина на градежното земјиште изразено во проценти.

Процентот на озеленетост во рамките на градежните парцели минимум е потребно да изнесува 5 - 10 %.

Оваа планска одредба станува составен дел на условите за градба.

11.21. Сметот ќе се одлага во заеднички контејнери лоцирани на погодни места во рамките на планскиот опфат.

11.22. Локациите на заедничките контејнери и нивниот број ги определува со посебна одлука органот на управата на Општината. Локациите мораат да бидат достапни за возилата за подигање на контејнерите и уредени во согласност со оној што ќе го евакуира губрето во регионална односно општинска депонија.

11.23. При примена на планските решенија на Деталниот урбанистички план за Детален урбанистички план за “Маџари-Хиподром”-Скопје, Нацрт план за тоа што не е регулирано со општите услови за изградба се применуваат стандардите и нормативите утврдени во Правилникот за стандарди и нормативи за урбанистичко планирање (Службен весник на РМ, бр. 78/06).

Блок 4

Класа на намена:

A1 – семејно домување во станбени куќи

Градежни парцели:

Дефинирање на новооформени градежни парцели.

Природа на зафат:

Се планираат нови градежни зафати.

Зеленило:

Зеленилото се предвидува во склоп на градежните парцели со процент на оззеленување минимум 5 - 10 %.

Паркирање:

Паркирањето е предвидено во склоп на градежните парцели во површината за градба, со пристап од станбени улици, дефинирано според Правилникот (Службен весник на РМ, бр. 78/06 чл.59).

G5 – инфраструктура

– коридор на гасовод.

Напомена:

Подеталните податоци на намените се презентирани во делот на нумеричките показатели (табела 10).



ДУП "Маџари - Хиподром" - планска документација

МАЏАРИ-ХИПОДРОМ									
планиран развој БЛОК 4 П = 22722 м2 = 2.27 ха									
број на парцела	површина на градежна парцела	површина под градба	процент на изграденост	изградена површина	коэффициент на искористен.	намена на земјиште	максимална висина на градба/број на катови	паркирање во парцела	паркирање во локација (јавен паркинг)
	М2	М2	%	М2	К		М	број	број
4.1	272	129	47	387	1,42	домув.во станб..куќи А1	10,20 / П+2	4	
4.2	272	129	47	387	1,42	домув.во станб..куќи А1	10,20 / П+2	4	
4.3	301	104	35	312	1,04	домув.во станб..куќи А1	10,20 / П+2	4	
4.4	301	104	35	312	1,04	домув.во станб..куќи А1	10,20 / П+2	4	
4.5	301	104	35	312	1,04	домув.во станб..куќи А1	10,20 / П+2	4	
4.6	301	104	35	312	1,04	домув.во станб..куќи А1	10,20 / П+2	4	
4.7	301	161	53	483	1,60	домув.во станб..куќи А1	10,20 / П+2	4	
4.8	301	161	53	483	1,60	домув.во станб..куќи А1	10,20 / П+2	4	
4.9	301	104	35	312	1,04	домув.во станб..куќи А1	10,20 / П+2	4	
4.10	301	104	35	312	1,04	домув.во станб..куќи А1	10,20 / П+2	4	
4.11	301	104	35	312	1,04	домув.во станб..куќи А1	10,20 / П+2	4	
4.12	301	104	35	312	1,04	домув.во станб..куќи А1	10,20 / П+2	4	
4.13	272	129	47	387	1,42	домув.во станб..куќи А1	10,20 / П+2	4	
4.14	272	129	47	387	1,42	домув.во станб..куќи А1	10,20 / П+2	4	
4.15	351	119	34	357	1,02	домув.во станб..куќи А1	10,20 / П+2	4	
4.16	404	154	38	462	1,14	домув.во станб..куќи А1	10,20 / П+2	4	
4.17	429	138	32	414	0,97	домув.во станб..куќи А1	10,20 / П+2	4	
4.18	390	138	35	414	1,06	домув.во станб..куќи А1	10,20 / П+2	4	
4.19	353	124	35	372	1,05	домув.во станб..куќи А1	10,20 / П+2	4	
4.20	301	161	53	483	1,60	домув.во станб..куќи А1	10,20 / П+2	4	
4.21	301	104	35	312	1,04	домув.во станб..куќи А1	10,20 / П+2	4	
4.22	301	104	35	312	1,04	домув.во станб..куќи А1	10,20 / П+2	4	
4.23	301	104	35	312	1,04	домув.во станб..куќи А1	10,20 / П+2	4	
4.24	301	161	53	483	1,60	домув.во станб..куќи А1	10,20 / П+2	4	
4.25	301	161	53	483	1,60	домув.во станб..куќи А1	10,20 / П+2	4	
4.26	276	104	38	312	1,13	домув.во станб..куќи А1	10,20 / П+2	4	
4.27	276	104	38	312	1,13	домув.во станб..куќи А1	10,20 / П+2	4	
4.28	270	99	37	297	1,10	домув.во станб..куќи А1	10,20 / П+2	4	
4.29	294	154	52	462	1,57	домув.во станб..куќи А1	10,20 / П+2	4	
4.30	294	99	34	297	1,01	домув.во станб..куќи А1	10,20 / П+2	4	
4.31	382	132	35	396	1,04	домув.во станб..куќи А1	10,20 / П+2	4	
4.32	421	132	31	396	0,94	домув.во станб..куќи А1	10,20 / П+2	4	
4.33	394	154	39	462	1,17	домув.во станб..куќи А1	10,20 / П+2	4	
4.34	345	118	34	354	1,03	домув.во станб..куќи А1	10,20 / П+2	4	
4.35	345	118	34	354	1,03	домув.во станб..куќи А1	10,20 / П+2	4	
4.36	294	154	52	462	1,57	домув.во станб..куќи А1	10,20 / П+2	4	
4.37	294	99	34	297	1,01	домув.во станб..куќи А1	10,20 / П+2	4	
4.38	294	99	34	297	1,01	домув.во станб..куќи А1	10,20 / П+2	4	
4.39	294	154	52	462	1,57	домув.во станб..куќи А1	10,20 / П+2	4	
4.40	270	99	37	297	1,10	домув.во станб..куќи А1	10,20 / П+2	4	
4.41	276	109	39	327	1,18	домув.во станб..куќи А1	10,20 / П+2	4	
4.42	276	109	39	327	1,18	домув.во станб..куќи А1	10,20 / П+2	4	
4.43	301	104	35	312	1,04	домув.во станб..куќи А1	10,20 / П+2	4	
4.44	301	104	35	312	1,04	домув.во станб..куќи А1	10,20 / П+2	4	
4.45	301	104	35	312	1,04	домув.во станб..куќи А1	10,20 / П+2	4	
4.46	301	104	35	312	1,04	домув.во станб..куќи А1	10,20 / П+2	4	
4.47	301	104	35	312	1,04	домув.во станб..куќи А1	10,20 / П+2	4	
4.48	301	104	35	312	1,04	домув.во станб..куќи А1	10,20 / П+2	4	
4.49	301	104	35	312	1,04	домув.во станб..куќи А1	10,20 / П+2	4	
4.50	301	104	35	312	1,04	домув.во станб..куќи А1	10,20 / П+2	4	
4.51	210	80	38	240	1,14	домув.во станб..куќи А1	10,20 / П+2	4	
4.52	410	104	25	312	0,76	домув.во станб..куќи А1	10,20 / П+2	4	
4.53	508					инфр.коридор-гасовод-Г5			
	6060					сообраќајни површини			
Вкупно	22722	6191	27	18573	0,82			208	



РЕПУБЛИКА СЕВЕРНА МАКЕДОНИЈА

Сообраќајна инфраструктура - мапа

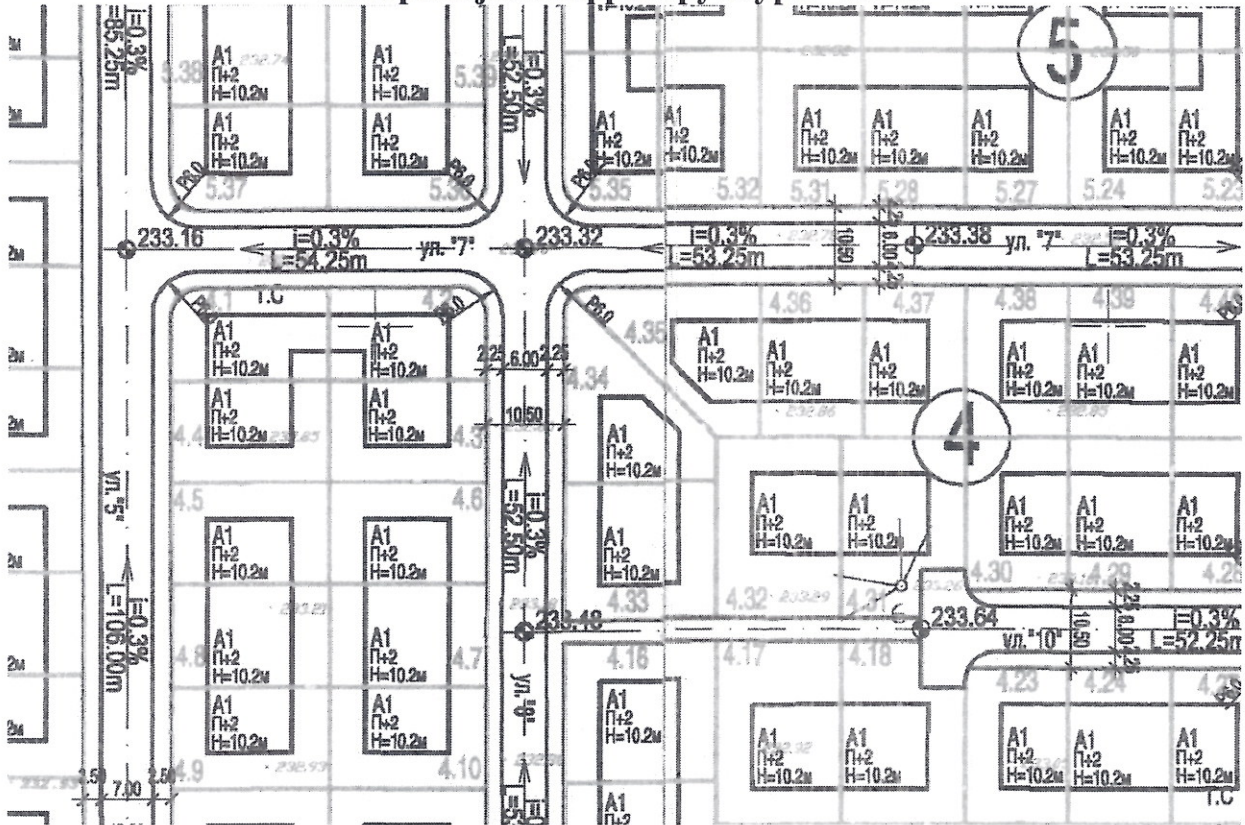



РЕПУБЛИКА СЕВЕРНА МАКЕДОНИЈА

Сообраќајна инфраструктура - легенда

МАГИСТРАЛНА УЛИЦА (БРЗА)
Бул. "АЛЕКСАНДАР МАКЕДОНСКИ" (АВТОПАТ Е-75)

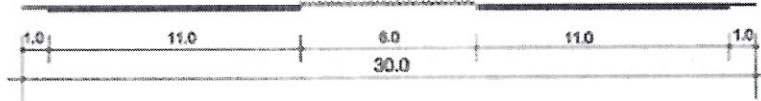

МАГИСТРАЛНА УЛИЦА
ул. "ПРОЛЕТНА ОФАНЗИВА"

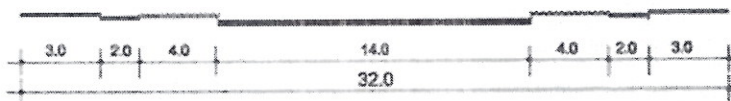

СЕРВИСНИ УЛИЦИ
ул. "НИКОЛА КИРОВ МАЈСКИ"

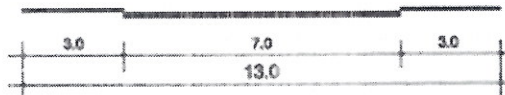

ул. "1"

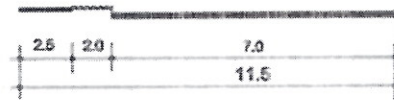

СТАНБЕНИ УЛИЦИ
ул. "ЖАН ЖОРЕС" (1-1) и ул. "5"

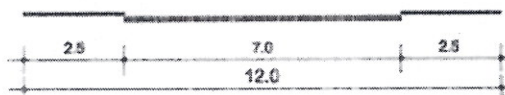

ул. "ЖАН ЖОРЕС" (2-2), ул. "ПЕХЧЕВСКА"
ул. "2", ул. "3", ул. "4" и
ул. "6" до ул. "15" и пристапи "1", "2" и "3"

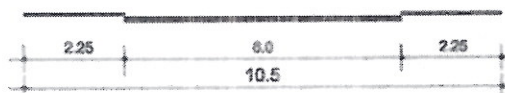



РЕПУБЛИКА СЕВЕРНА МАКЕДОНИЈА

Инфраструктурен план - мапа

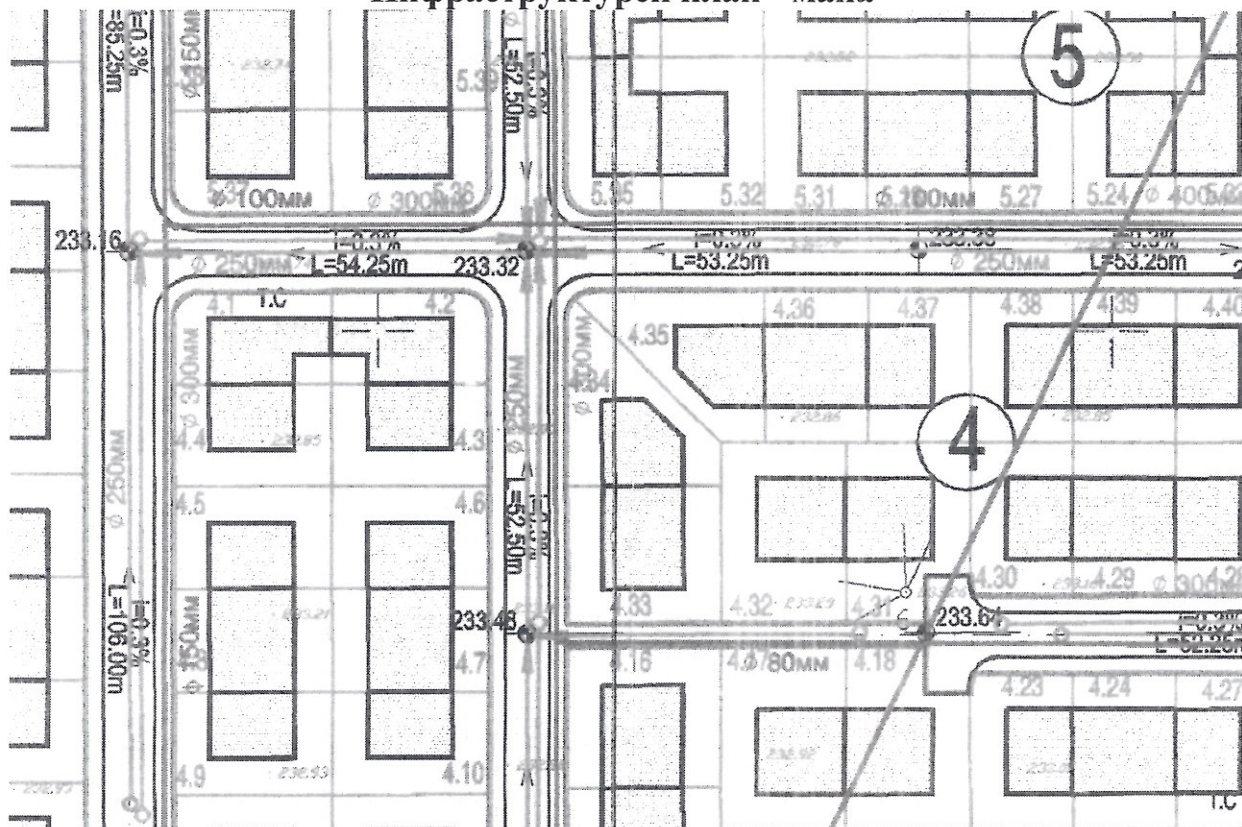



РЕПУБЛИКА СЕВЕРНА МАКЕДОНИЈА

Инфраструктурен план - легенда

ХИДРОТЕХНИЧКА ИНФРАСТРУКТУРА



ВОДОВОД



ФЕКАЛНА КАНАЛИЗАЦИЈА



АТМОСВЕРСКА КАНАЛИЗАЦИЈА

ПОСТОЈНИ ИНСТАЛАЦИИ \emptyset^*

ПРЕДВИДЕНИ ИНСТАЛАЦИИ \emptyset

ЕЛЕКТРОЕНЕРГЕТСКА ИНФРАСТРУКТУРА



ИНФРАСТРУКТУРЕН КОРИДОР 110кВ ДАЛНОВОД



ДАЛНОВОД 110 кВ



ТРАФОСТАНИЦА ПЛАНИРАНА 10/0.4кВ



ТРАФОСТАНИЦА ПОСТОЈНА 10/0.4кВ

ГАСИФИКАЦИЈА



ИНФРАСТРУКТУРЕН КОРИДОР ГАСОВОД
(гасовод \emptyset 426мм)



ИНФРАСТРУКТУРЕН ОБЈЕКТ -Г.М.Р.С



РЕПУБЛИКА СЕВЕРНА МАКЕДОНИЈА
 АГЕНЦИЈА ЗА КАТАСТАР НА НЕДВИЖНОСТИ
 1105-106793/2023 од 05.06.2023 08:48:39



ИМОТЕН ЛИСТ број: 67002 ИЗВОД
 Катастарска општина: МАЏАРИ

ЛИСТ А: ПОДАТОЦИ ЗА НОСИТЕЛОТ НА ПРАВОТО НА СОПСТВЕНОСТ							
Ред. бр.	ЕМБГ / ЕМБС	Име и презиме / Назив	Адреса / Седиште	Дел на недвижност	Правен основ на запишување	Бр. на пред. по кој е извршено запишување	Датум и час на запишување
1	***	РЕПУБЛИКА СЕВЕРНА МАКЕДОНИЈА		1/1	Стара катастарска евиденција-дел од КП.бр.395/1 ПЛ.бр.3797 КО Маџари (ГП/ДС). Извод од план бр. 28-3/1104-7 од 18.03.2023 година - Општина Гази Баба.	1113-3248/2023	31.03.2023 09:22:44

ЛИСТ Б: ПОДАТОЦИ ЗА ЗЕМЈИШТЕТО (КАТАСТАРСКА ПАРЦЕЛА) И ЗА ПРАВОТО НА СОПСТВЕНОСТ										
Број на катастарска парцела		Викано место/улица	Катастарска			Површина во м2	Сопственост / сосопственост / заедничка сопственост		Бр. на пред. по кој е извршено запишување	Датум и час на запишување
основен	дел		култура	класа						
2142	100	МАЏАРИ	гз	гнз		345	СОПСТВЕНОСТ		1113-3248/2023	31.03.2023 09:22:44

Легенда на внесени шифри и кратенки:	
Шифра	Опис
гз	Вештачки неплодни земјишта
гнз	Градежно неизградено земјиште
***	СОГЛАСНО ЗАКОНОТ ЗА ЗАШТИТА НА ЛИЧНИ ПОДАТОЦИ, ЕМБГ/ЕМБС ПРЕТСТАВУВА ЛИЧЕН ПОДАТОК И ПОРАДИ ТОА ИСТИОТ НЕ МОЖЕ ДА СЕ ПРИКАЖЕ

Тип	Опис
Извод	Дел од содржината на имотниот лист за избраните парцели или згради



ИМОТЕН ЛИСТ број: 67002 ИЗВОД
Катастарска општина: МАЏАРИ

М.П.

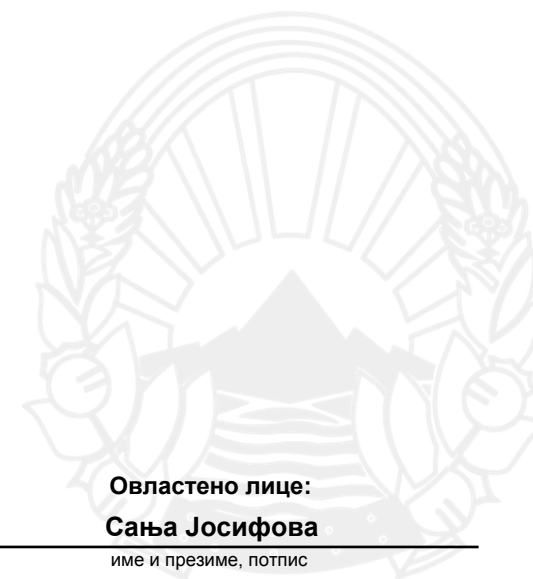



ГЕО ПОИНТ

Деловоден број : 0801-260/3/23

Датум: 24.04.2023 година

ГЕОДЕТСКИ ЕЛАБОРАТ
ЗА ГЕОДЕТСКИ РАБОТИ ЗА ПОСЕБНИ НАМЕНИ

НУМЕРИЧКИ ПОДАТОЦИ
Со идентификација на катастарска парцела
со увид на лице место без премерување
(за Г.П.4.34)
КО. Маџари

Трговско друштво за геодетски работи
"ГЕО ПОИНТ" ДООЕЛ-Скопје

АГЕНЦИЈА ЗА КАТАСТАР НА НЕДВИЖНОСТИ

Заверил: _____ М.П.

Заверил: _____ М.П.

М-р Танаскоски Илија дипл.геод.инж.

Име, презиме и потпис на стручно лице од геодетска насока

Скопје Април 2023

Ул.Орце Николов бр.144/1-2; 1000 Скопје, Р.Македонија
Тел.02/3071-360; моб 071/387-567; моб 071/247-446
e-mail: geopoint@t.mk



С О Д Р Ж И Н А

1. Технички извештај
2. Скица од извршено споредување
3. Список на координати
4. Список на индикации за катастарски парцели
5. Список на податоци за формирање на градежна парцела

Прилози:

6. Катастарски план (.zip);
7. Урбанистичко техничка документација
8. Имотен лист;
9. Податоци во електронска форма.

ТЕХНИЧКИ ИЗВЕШТАЈ

По барање на Општина Гази Баба (налог број: 08-2622/1 од 05.04.2023год. од Договор бр.26-1963/7 од 22.03.2023год.) изработени се нумерички податоци со идентификација на катастарска парцела со увид на лице место без премерување за катастарска парцела 2142/100 запишана во ИЛ.67002 во КО.Маџари издаден на ден 18.04.2023 година, согласно приложен извод Бр. 28-3/1104-7 од 18.03.2023год. издаден од Општина Гази Баба за Г.П.4.34.

На ден 11.04.2023 година е извршена идентификација на катастарската парцела со увид на лице место без премерување, согласно овој геодетски елаборат за нумерички податоци, и констатирано е дека нема промени на фактичката состојба на објекти во однос на катастарскиот план.

Предмет на работа е 1 новоформирана катастарска парцела која влегува во градежната парцела согласно налог број 08-2622/1 од 05.04.2023год.

При изработка на овој геодетски елаборат користени се податоците добиени од АКН Скопје од ГКИСКО (2583_2142_100.ZIP) заведени под број 1109-5095/2023 од 18.04.2023 год.

Скопје, 24.04.2023 г.

Трговско друштво за геодетски работи
"ГЕО ПОИНТ" ДООЕЛ-Скопје

изготвил: Сања Трпевска дипл.геод.инж.

Катастарска општина: Маџари

СКИЦА ОД ИЗВРШЕНО СПОРЕДУВАЊЕ НА ПОДАТОЦИТЕ

ОД КАТАСТАРСКИОТ ПЛАН СО ПОДАТОЦИТЕ ОД ДЕТАЛНИОТ УРБАНИСТИЧКИ
ПЛАН/УРБАНИСТИЧКО ПЛАНСКАТА ДОКУМЕНТАЦИЈА

Размер 1 : 1000

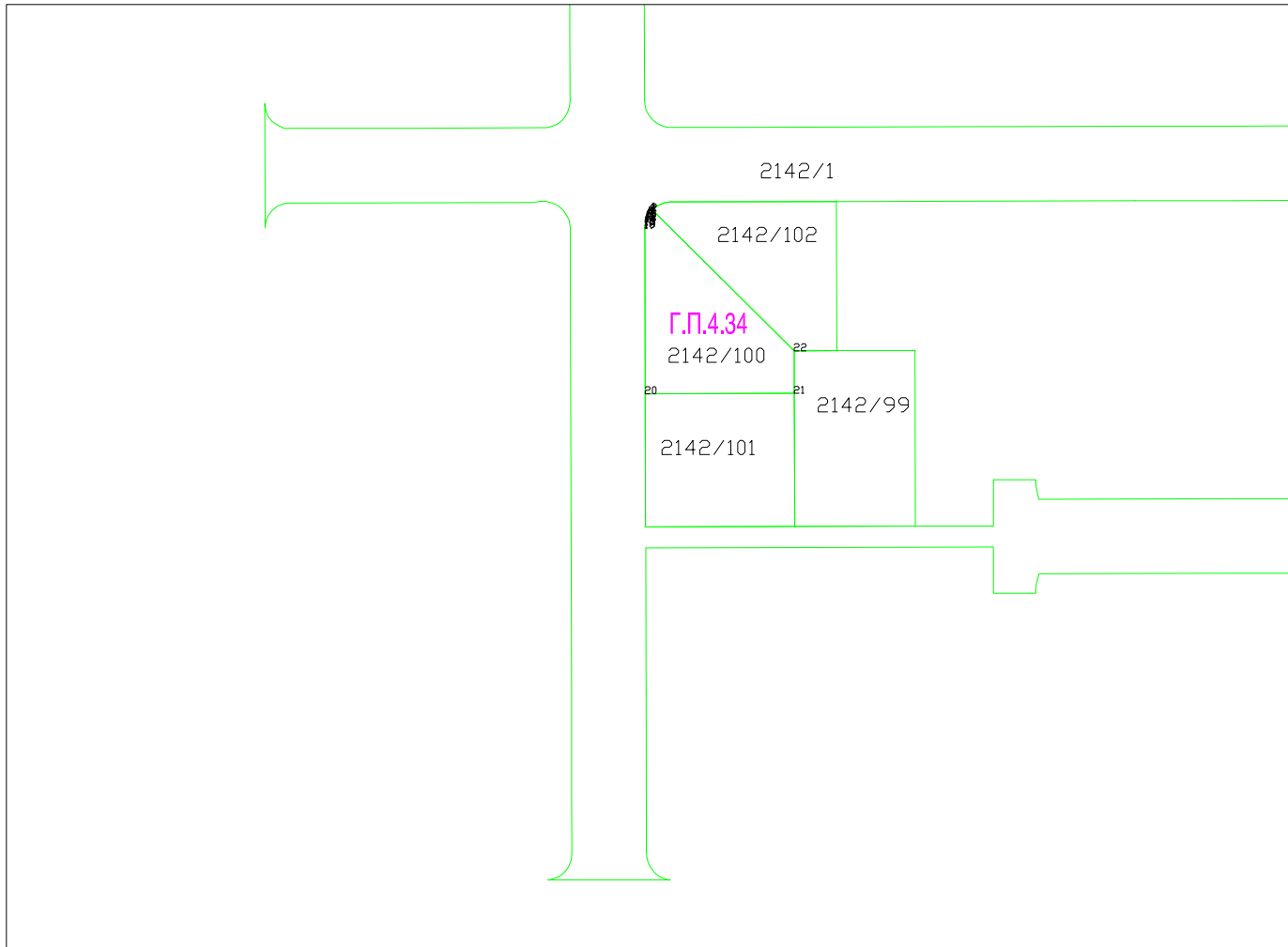

Размер 1 : 500

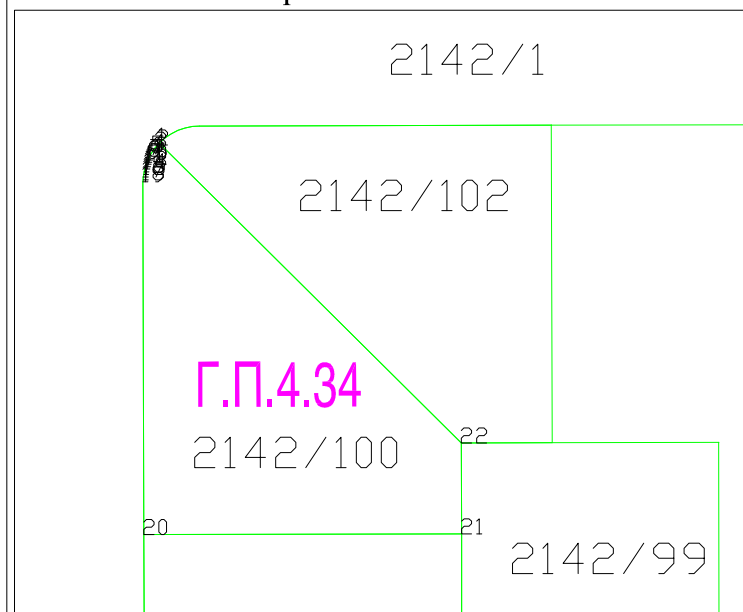

Координати на детални точки

бр. точка	Y	X
1	7543126.65	4650004.46
2	7543126.53	4650004.33
3	7543126.40	4650004.18
4	7543126.30	4650004.05
5	7543126.22	4650003.93
6	7543126.15	4650003.83
7	7543126.07	4650003.69
8	7543126.00	4650003.58
9	7543125.94	4650003.44
10	7543125.89	4650003.34
11	7543125.83	4650003.19
12	7543125.78	4650003.05
13	7543125.73	4650002.90
14	7543125.69	4650002.75
15	7543125.64	4650002.55
16	7543125.62	4650002.39
17	7543125.59	4650002.22
18	7543125.58	4650002.02
19	7543125.57	4650001.89
20	7543125.63	4649978.57
21	7543146.63	4649978.62
22	7543146.62	4649984.62

ТРГОВСКО ДРУШТВО ЗА ГЕОДЕТСКИ РАБОТИ И УСЛУГИ
"ТЕО ПОИНТ" ДООЕЛ Скопје

КО. Маџари		СПИСОК НА ИНДИКАЦИИ ЗА КАТАСТАРСКИТЕ ПАРЦЕЛИ															
СТАРА СОСТОЈБА									НОВА СОСТОЈБА								
Реден број	Број на имотен лист	Име, презиме/назив Адреса/седиште	Број на КП	Викано место/ улица	Катастарска култура	Катастарска класа	Површина во м2	Дел на недвижност	Број на имотен лист	Име, презиме/назив Адреса/седиште	Број на КП	Викано место/ улица	Катастарска култура	Катастарска	Површина во м2	Дел на недвижност	Забелешка
1	67002	РЕПУБЛИКА СЕВЕРНА МАКЕДОНИЈА	2142/100	МАЏАРИ	гз	гнз	345	1/1	67002	РЕПУБЛИКА СЕВЕРНА МАКЕДОНИЈА	2142/100	МАЏАРИ	гз	гнз	345	1/1	во г.п.4.34
				ВКУПНО:			345					ВКУПНО:			345		

Изготвил :
Сања Трпевска дипл. геод.инж.

Кат. Општина: Маџари						СПИСОК НА ПОДАТОЦИ ЗА ФОРМИРАЊЕ НА ГРАДЕЖНАТА ПАРЦЕЛА										
ПОДАТОЦИ ЗА НОСИТЕЛИТЕ НА НЕДВИЖНОСТИТЕ						ПОДАТОЦИ ЗА ГРАДЕЖНАТА ПАРЦЕЛА										
Реден број	Презиме, татково име и име (за граѓански лица)	Место на живеење седиште	Улица	Куќен број	Дел на недвижност	Број на имотен лист	Број на парцела		Број на планот	Број на скица	Катастарска култура	Катастарска класа	Површина во м2	Катастарски број на градежна парцела	Извод од ДУП	Забелешка
	Точно име на правното лице						Основен	Дел								
1	РЕПУБЛИКА СЕВЕРНА МАКЕДОНИЈА				1/1	67002	2142	100			гз	гнз		345	2142/100	во г.п.4.34
							ВКУПНО ВО Г.П.:						345			

бр. 28-3/1104-7 од 18.03.2023 година издаден од Општина Гази Баба

Изготвил :
Сања Трпевска дипл. геод.инж.

РЕПУБЛИКА СЕВЕРНА МАКЕДОНИЈА
АГЕНЦИЈА ЗА КАТАСТАР НА НЕДВИЖНОСТИ

1109-5095/2023 од 18.04.2023 13:40:56



БАРАЊЕ

за издавање на податоци од ГКИСКО МАЏАРИ
Од ГЕО ПОИНТ, 6583806.
ЛОНДОНСКА 19, __.

Барам да ми се издадат следните податоци:

1. Имотен лист број: _____ за КП број: _____, КО: _____.
2. Имотен лист за инфраструктурен објект број: _____.
3. Извод од катастарски план за КП број: _____, КО: _____.
4. Извод од катастарски план со координати за КП број: _____, КО: _____.
5. Извод од план за инфраструктурни објекти број: _____.
6. Уверение за историски преглед на извршените запишувања за КП број: _____.
7. Уверение за историски преглед на извршените запишувања за инфраструктурен објект број: _____.
8. Уверение за историски преглед на извршените запишувања за КП број: _____, број на зграда _____, влез _____, кат _____, посебен дел од згради (стан/деловна просторија) _____, КО _____.
9. Лист за предбележување на градба број: _____ на КП број: _____, КО _____.
10. Лист за предб. на инфрастр. објект број: _____ на КП број: _____, КО _____.
11. Евидентен лист за згради и другио бјекти број: _____, КО: _____.
12. Евидентен лист за инфраструктурен објект број: _____.
13. Лист за времени објекти број: _____, КО _____.
14. Пописен лист со незапишани права број: _____, КО: _____.
15. Координати на точка од геодетската референтна мрежа на КП број: _____, КО: _____.
16. Координати на детална точка _____, КП: _____.
17. Фотокопија од етажна скица _____.
18. Уверение за канцелариска идентификација за КП број: _____ од КЗ/КН, КО _____.
19. Уверение дека лицето не е запишано како носител на право во КН.
20. Список индикации за КП број: _____, КО: _____.
21. Список на катастарски парцели низ кои поминуваа инфраструктурен објект бр. _____.
22. Други податоци: КП: 2142/100.

* Податоците за ЕМБГ/ЕМБС на лицата запишани во ГКИС, се пополнуваат доколку подносител на барањето е лично запишаниот носител или од него ополномоштено лице

Дата 18.04.2023

Подносител на барањето

ГЕО ПОИНТ

(име, презиме и потпис)

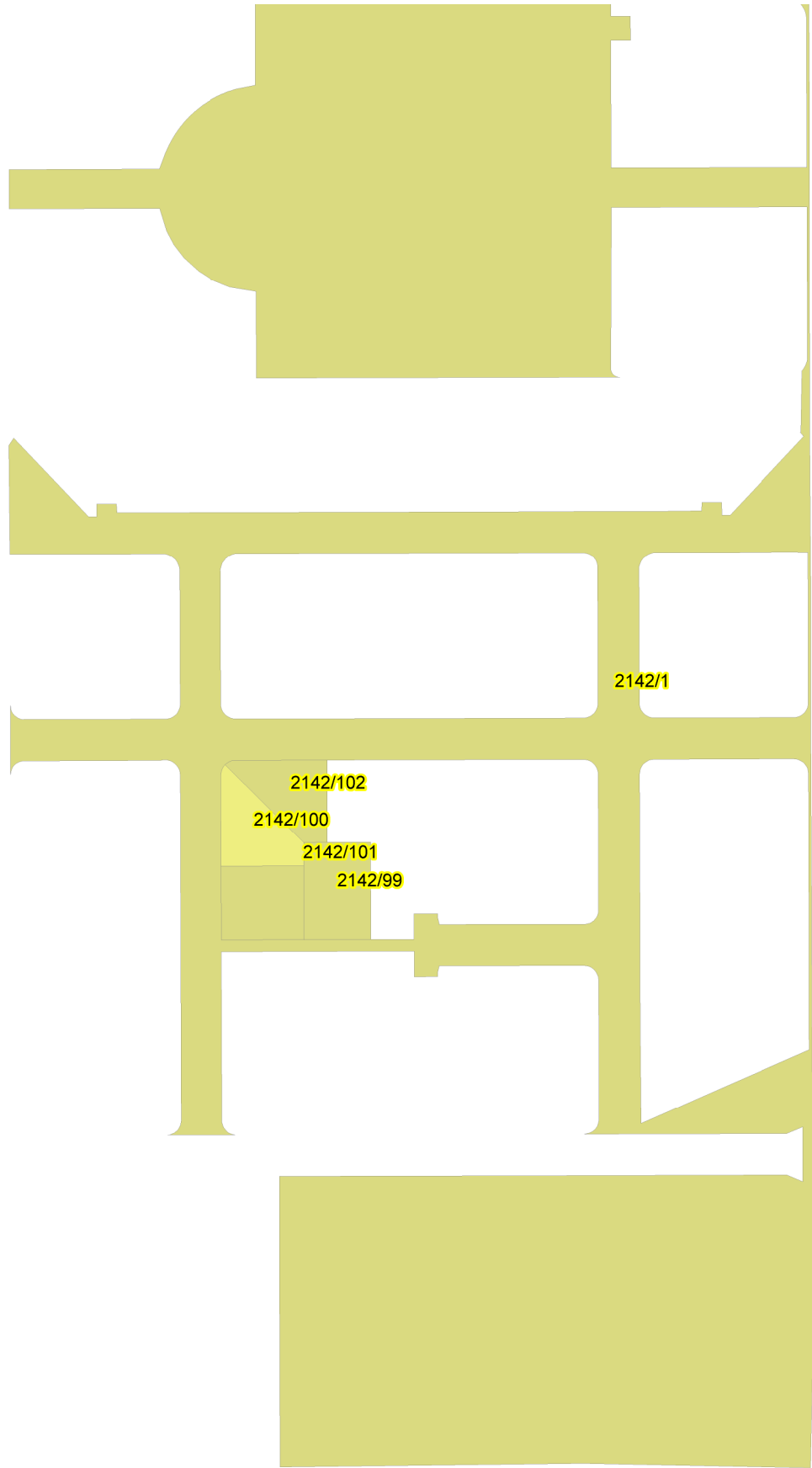



РЕПУБЛИКА СЕВЕРНА МАКЕДОНИЈА



ОПШТИНА ГАЗИ БАБА
СЕКТОР ЗА УРБАНИЗАМ И ГРАДЕЖНО ЗЕМЈИШТЕ
Одделение за спроведување на урбанистички планови
Бр. 28-3/1104-7 од 18.03.2023 година
С К О П Ј Е

ИЗВОД ОД ПЛАН БРОЈ 196/2023

ДУП: Детален Урбанистички План Маџари -
Хиподром, Општина Гази Баба - Скопје
(назив на планот и плански период)

УП за село: _____
(назив на планот и плански период)

УП вон нас. Место: _____
(назив на планот и плански период)

Одлука бр:07-293/3 од 29.01.2008
(број и датум на Одлуката со која е донесен планот)

Намена на градба: домув.во.станб.куќи-А1

Ул.: "7" и ул. "8" бр.: _____

КО <u>Маџари,</u> (катастарска општина)	КП <u>2142/100</u> (број на катастарска парцела)
ДЛ <u>243</u> (детален лист)	М <u>1:1000</u> (размер)

ИЗВОДОТ ЗА **Блок 4, Број на парцела 4.34**

(една или повеќе градежни парцели/катастарска парцела во катастарска општина/блок/четврт/урбана единица/цел плански опфат)

СОДРЖИ:

1. ГРАФИЧКИДЕЛ

- **Заверена копија од синтезен план во идентична форма со границата на планскиот опфат за кој се однесува барањето со:**
 - легенда
 - табела со нумерички показатели
 - **По потреба и заверена копија од други графички прилози со легенда:**

2. ТЕКСТУАЛЕНДЕЛ

- **Заверена копија од:** општите и посебните услови за градење, параметри за споредување на планот, мерки за заштита на културното наследство, на природата и животната средина, мерки за заштита и спасување. Мерки за движење на хендикепирани лица и др.
- **По потреба и заверена копија од други услови**

3. ПОДАТОЦИ ЗА ПОСТОЈАНА ИНФРАСТРУКТУРА И ПРИКЛУЧОЦИ

- план на намена на земјиштето и градбите, регулационен план и план на површините за градење, план на зеленило
- Сообраќаен и нивелациски план
- Инфраструктурен план

изработил

Снежана Зарева д-р

контролирал

Раководител на сектор

Благица Блажевска, д-р

ПО ОВЛАСТУВАЊЕ НА ГРАДОНАЧАЛНИКОТ
Раководител на одделение за документирање на
градежно земјиште во сектор за урбанизам и
градежно земјиште

Васе Јаков





РЕПУБЛИКА СЕВЕРНА МАКЕДОНИЈА

Класа на намена	Компатибилна класа на намена	Максимална катност	Максимална висина	Потребен број на паркинг места
домув.во.станб.куќи-А1		П+2	10.20	4
Површина за градба (м2)	Бруто развиена (м2)	Површина (м2)	Коефициент на искористеност	Процент на изграденост
118	354	345	1,03	34

Синтезна - мапа

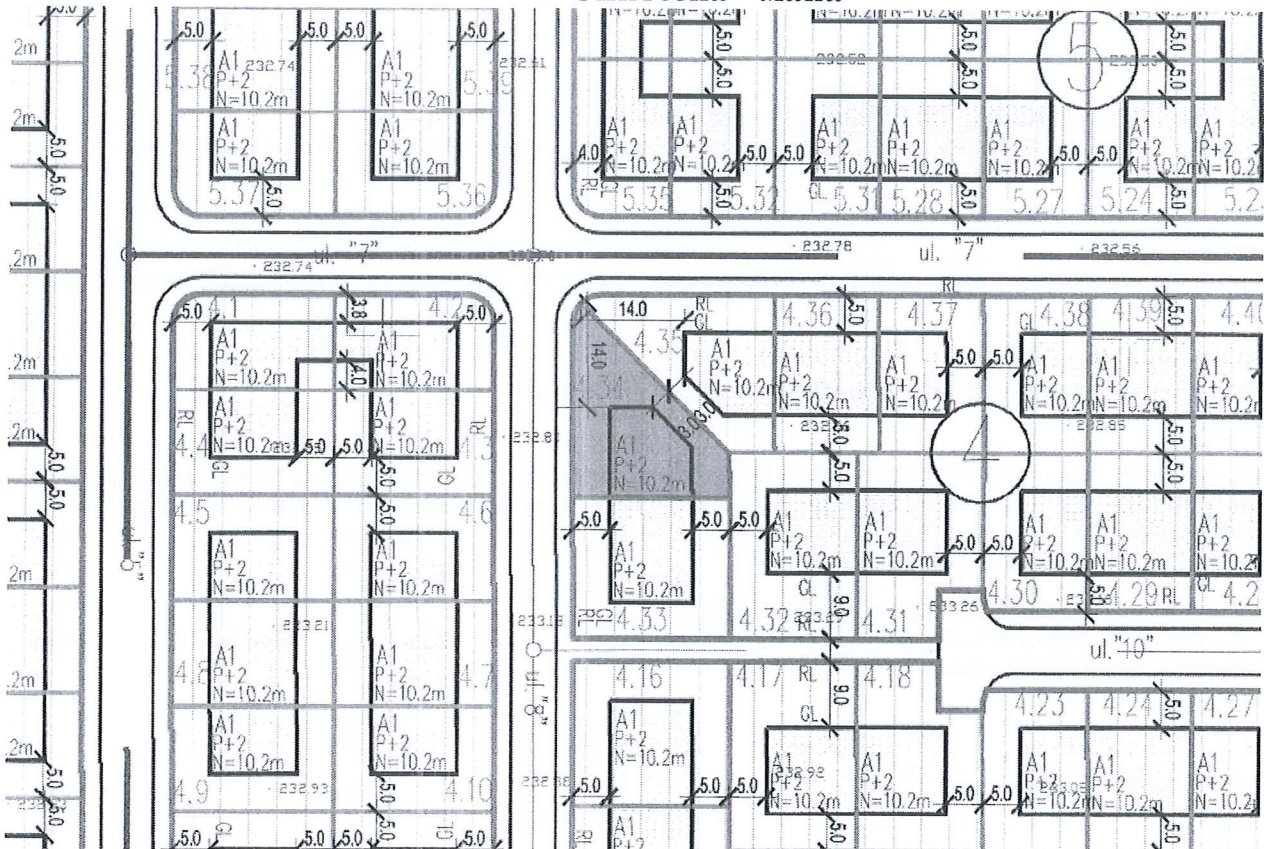

РЕПУБЛИКА СЕВЕРНА МАКЕДОНИЈА
АГЕНЦИЈА ЗА КАТАСТАР НА НЕДВИЖНОСТИ
1105-75116/2023-од 18.04.2023 13:43:36

Податоци за сертификатот на АКН на Р. Македонија
Издавач на: ELEKTRONSKI SMALTER
Сериски број: 5725 9d ae
Валиден до: 16.08.2023
Датум и час на потпишување: 18.04.2023 во 13:44:02
Документот е дигитално потпишан и е правно валиден

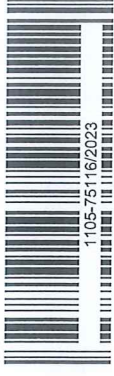

ИМОТЕН ЛИСТ број: 67002 ИЗВОД Катастарска општина: МАЦАРИ

ЛИСТ А: ПОДАТОЦИ ЗА НОСИТЕЛОТ НА ПРАВОТО НА СОПСТВЕНОСТ

Ред. бр.	ЕМБГ / ЕМБС	Име и презиме / Назив	Адреса / Седиште	Дел на недвижност	Правен основ на запишување	Бр. на пред. по кој е извршено запишување	Датум и час на запишување
1	***	РЕПУБЛИКА СЕВЕРНА МАКЕДОНИЈА		1/1	Стара катастарска евиденција-дел од КП бр.395/1 ПЛ бр.3797 КО Мацари (ГП/ДС). Извод од план бр. 28-3/1104-7 од 18.03.2023 година - Општина Гази Баба.	1113-3248/2023	31.03.2023 09:22:44

ЛИСТ Б: ПОДАТОЦИ ЗА ЗЕМЈИШТЕТО (КАТАСТАРСКА ПАРЦЕЛА) И ЗА ПРАВОТО НА СОПСТВЕНОСТ

Број на катастарска парцела	Основен дел	Викано место/улица	Катастарска		Површина во м2	Сопственост / сопственост / заедничка сопственост	Бр. на пред. по кој е извршено запишување	Датум и час на запишување
			култура	класа				
2142	100	МАЦАРИ	г3	гнз	345	СОПСТВЕНОСТ	1113-3248/2023	31.03.2023 09:22:44

Легенда на внесени шифри и кратенки:

Шифра	Опис
г3	Вештачки неплодни земјишта
гнз	Градежно неизградено земјиште
***	СОГЛАСНО ЗАКОНОТ ЗА ЗАШТИТА НА ЛИЧНИ ПОДАТОЦИ, ЕМБГ/ЕМБС ПРЕТСТАВУВА ЛИЧЕН ПОДАТОК И ПОРАДИ ТОА ИСТИОТ НЕ МОЖЕ ДА СЕ ПРИКАЖЕ

Тип

Извод

ОПИС

Дел од содржината на имотниот лист за избраните парцели или згради

РЕПУБЛИКА СЕВЕРНА МАКЕДОНИЈА
АГЕНЦИЈА ЗА КАТАСТАР НА НЕДВИЖНОСТИ
1105-75116/2023 од 18.04.2023 13:43:36



ИМОТЕН ЛИСТ број: 67002 ИЗВОД
Катастарска општина: МАЏАРИ



Овластено лице:

Илија Танаскоски

име и презиме, потпис

Плаќањето е успешно завршено

Број на извршената трансакција: 5750439

Назив на налогодавач: Илија Танаскоски Орце Николов бр.144/1-2 Скопје - Центар	Датум на валута 18.04.2023	Назив на налогопримач: НРБМ Буџет на РМ
Трансакциска сметка на	Трансакциска сметка на 100-0000000-630-95	Банка на налогопримач: AKN 5
Банка на налогодавач:	Износ: МКД 928	Уплатна сметка:
Даночен број или ЕМБС: 6583806	Сметка на буџетски корисник: 2100100450-787-11	Приходна шифра и програма: 724116-20 <input type="checkbox"/> преку МИПС
Повикување на број:	Датум на уплата: 18.04.2023	Место на плаќање: Интернет Casys cPay
Цел на плаќање: Издавање на податоци во дигитална форма		
Потпис:		

Налог ПП50

ВКУПНО ЗА ПРИЈАВА	664
АДМИНИСТРАТИВНА ТАКСА	0
ПРОВИЗИЈА	14
ЗАВЕРКА НА ГЕОДЕТСКИ ЕЛАБОРАТ	250.00
ВКУПНО ЗА НАПЛАТА	928

Плаќањето е успешно завршено

Број на извршената трансакција: 5750462

Назив на налогодавач: Илија Танаскоски Орце Николов бр.144/1-2 Скопје - Центар	Датум на валута 18.04.2023	Назив на налогопримач: НРБМ Буџет на РМ
Трансакциска сметка на	Трансакциска сметка на 100-0000000-630-95	Банка на налогопримач: АКН 3
Банка на налогодавач:	Износ: МКД 215	Уплатна сметка:
Даночен број или ЕМБС: 6583806	Сметка на буџетски корисник: 2100100450-787-11	Приходна шифра и програма: 724165-20 <input type="checkbox"/> преку МИПС
Повикување на број:	Датум на уплата: 18.04.2023	Место на плаќање: Интернет Casys cPay
Цел на плаќање: Имотен лист		
Потпис:		

Налог ПП50

ВКУПНО ЗА ПРИЈАВА	210
АДМИНИСТРАТИВНА ТАКСА	0
ПРОВИЗИЈА	5
ВКУПНО ЗА НАПЛАТА	215

РЕПУБЛИКА СЕВЕРНА МАКЕДОНИЈА
АГЕНЦИЈА ЗА КАТАСТАР НА НЕДВИЖНОСТИ
1107-2650/2023 од 10.04.2023 11:52:10

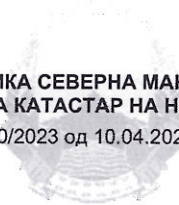

Податоци за сертификатот на овластеното лице
Сертификатот е издаден на: Јагода Валска
Издавач: KIBSTrust Issuing Osig CA G2
Сериски број: d51d5a81
Валиден до: 06.10.2023
Датум и час на потпишување: 10.04.2023 во 11:52:13
Документот е дигитално потпишан и е правно валиден



Врз основа на член 161 од Законот за катастар на недвижности („Службен весник на Република Македонија“, број 55/2013, 41/2014, 115/2014, 116/2015, 153/2015, 192/2015, 61/2016, 172/2016, 64/2018 и „Службен весник на Република Северна Македонија“ бр.124/2019), Агенцијата за катастар на недвижности, Центар за катастар на недвижности Скопје по барање на по службена должност од податоците во катастарот на недвижности го издава следното

У В Е Р Е Н И Е

ЗА ИСТОРИСКИ ПРЕГЛЕД НА ИЗВРШЕНИТЕ ЗАПИШУВАЊА за КП број 2142/100 КО МАЏАРИ

Со излагањето на јавен увид на податоците, извршен 1938 година на начин и постапка регулирани со Закон за КО Маџари КП 395 нива 2 класа од 18680 м², нива 4 класа од 75052 м² и нива 5 класа од 11400 м² била евидентирана во ПЛ 59 на Жерајик Обрен .

Во 1948 година врз основа на наредба на ревизијата на катастарот бр.591/48 (сл.весник бр.8/48), КП 395 евидентирана е во ПЛ 175 на Општонароден имот на управување на Факултетско Стопанство Вардар с.Трубарево.

Во 1979 година врз основа на решение уп.бр.13-2026/78 од собрание на општина Гази Баба ,КП 395 нива 2 класа од 17900 м², нива 4 класа од 75052 м² и нива 5 класа од 11400 м² се евидентира во ПЛ 175 на Факултетско Стопанство Вардар с.Трубарево.

Во 1993 година согласно член 5 од законот за изменување и дополнување на законот за градежно земјиште(сл.весник бр.21/91, ПЛ 175 се евидентира на РМ-Факултетско Стопанство Вардар с.Трубарево.

Во 2004 година врз основа на решение бр.01-4397/4/99 од завод за Статистика и решение Т.рег.бр. 11020/98 од основен суд Скопје 1 ПЛ 175 се евидентира на РМ-корисник АД за производство и промет на земјоделски и сточарски производи Факултетско Земјоделско Стопанство с.Трубарево.

Во 2008 година врз основа на извод од план бр.27-964/186/08 од општина Гази Баба копие од нумерички податоци бр.1104/1593/1/08, извод од план бр.27-964/107/08 од 26.02.2008г. од Општина Г. Баба, копие од нумерички податоци бр.1104/1591/1/08 од оваа Управа, извод од план бр.27-964/187, бр.27-964/04 и бр.27-964/125, копие од нумерички податоци бр.1104/1584 и бр.1104/1592/1/08 и бр. 1104/1594/1/08 од ДЗГР Скопје, од КП 395 се оформува КП 395/1 нива 2 класа од 17900 м², нива 4 класа од 67766 м² и нива 5 класа од 8997 м² се евидентира во ПЛ 3797 на Република Македонија.

Во 2010 г. престанува да се применува катастарот на земјиште за дел од КО Маџари, установен согласно Законот за премеј, катастар и запишување на правата на недвижностите, а во примена стапува катастар на недвижности за КО Маџари, установен согласно Законот за премеј и запишување на правата на недвижностите.

При устројување на катастарот на недвижностите извршена е нова нумерација за катастарските парцели, при што дел од КП 395/1 настаната е КП 2142/ 100 за К.О. Маџари.

Во 2012 година врз основа Потврда бр.1113-8413/2012г. од оваа Управа, (постојна кат. евиденција КП395/1 од ПЛ 3797 КО Маџари), од КП2142/1 (која е запишана во ИЛ 678 со неутврдено право на сопственост) се оформува КП2142/100 нива 1ва класа со 345м² и е запишана во ИЛ 67002 на Р.Македонија сопственост.

Во 2023 година врз основа Потврда бр 1113-3248/23г. од оваа Управа, Извод од план бр. 28-3/1104-7 од општина Г.Баба, КП 2142/100 градежно неизградено земј. со 345м² е

РЕПУБЛИКА СЕВЕРНА МАКЕДОНИЈА
АГЕНЦИЈА ЗА КАТАСТАР НА НЕДВИЖНОСТИ
1107-2650/2023 од 10.04.2023 11:52:10



запишана во ИЛ 67002 на Република С.Македонија сопственост.
Заклучно со 10.04.2023 година други промени нема.

М.П.

Овластено лице

Јагода Вапска

(име и презиме, потпис)



РЕПУБЛИКА МАКЕДОНИЈА
ОПШТИНА ГАЗИ БАБА
Бр.Сл. од 09.05.2023 година
СКОПЈЕ

ОПШТИНА ГАЗИ БАБА

Бр. 28-3/2023/Е
10.05. 2023 год.
СКОПЈЕ

ЗАПИСНИК

За увид на лице место и утврдување на степенот на уреденост на градежно земјиште

Согласно член 94 и 95 од Законот за градежно земјиште (Службен весник на Република Македонија бр.15/15, 98/15, 193/15, 226/15, 31/16, 142/16 и 190/16 и Службен весник на Република Северна Македонија бр.275/19), Комисија за утврдување на степен на уреденост на градежно земјиште во состав од :

1. м-р Благица Јованова - дипломиран геодетски инженер;
2. м-р Ана Ѓоргиева - дипломиран геодетски инженер;
3. Александар Арсевски - геодетски техничар ;

на ден 08.05.2023 година изврши увид на лице место со цел да се утврди степен на уреденост на градежно земјиште кое претставува ГП 4.34 која е составена од КП 2142/100 КО Маџари.

По извршениот увид на лице место, констатирано следното:

ГП 4.34 претставува градежно неизградено земјиште (сл.1), составена од КП 2142/100 КО Маџари, на која согласно Детален урбанистички план за Маџари-Хиподром (Одлука на Совет бр. 07-293/3 од 29.01.2008 1/08 од 04.02.2008 е предвидена изградба на објект со намена А1 –домување во станбени куќи.



Сл.бр.1

На лице место постои непречен пристап од некатегоризиран јавен пат кој согласно Детален урбанистички план за Маџари-Хиподром претставува дел од новопланирана улица 7 и 8 (сл.бр.2) .



Сл.бр.2

До градежната парцела постои и приклучок за:

- Водоводна мрежа
- Електрична енергија
- Фекална канализација
- Постои нестандартно улично осветлување

По извршениот увид на лице место заради утврдување на степен на уреденост на градежно земјиште, согласно член 94 и 95 од Законот за градежно земјиште и согласно член 2 од Правилникот за степен на уредувањето на градежното земјиште со објекти од комунална инфраструктура и начинот на утврдување на висината на трошоците за уредувањето во зависност од степенот на уреденост (Сл.Весник на Република Македонија бр.163/2016 и 72/18), Комисијата го утврди следното:

- Степенот на уреденост претставува **понижок степен на уреденост на градежното земјиште.**

Членови на комисија:

Благица Јованова

Ана Ѓоргиева

Александар Арсеvски

